

入力孔
Input hole

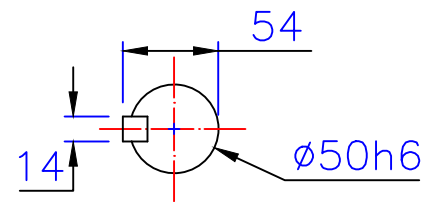

出力轴
Output shaft

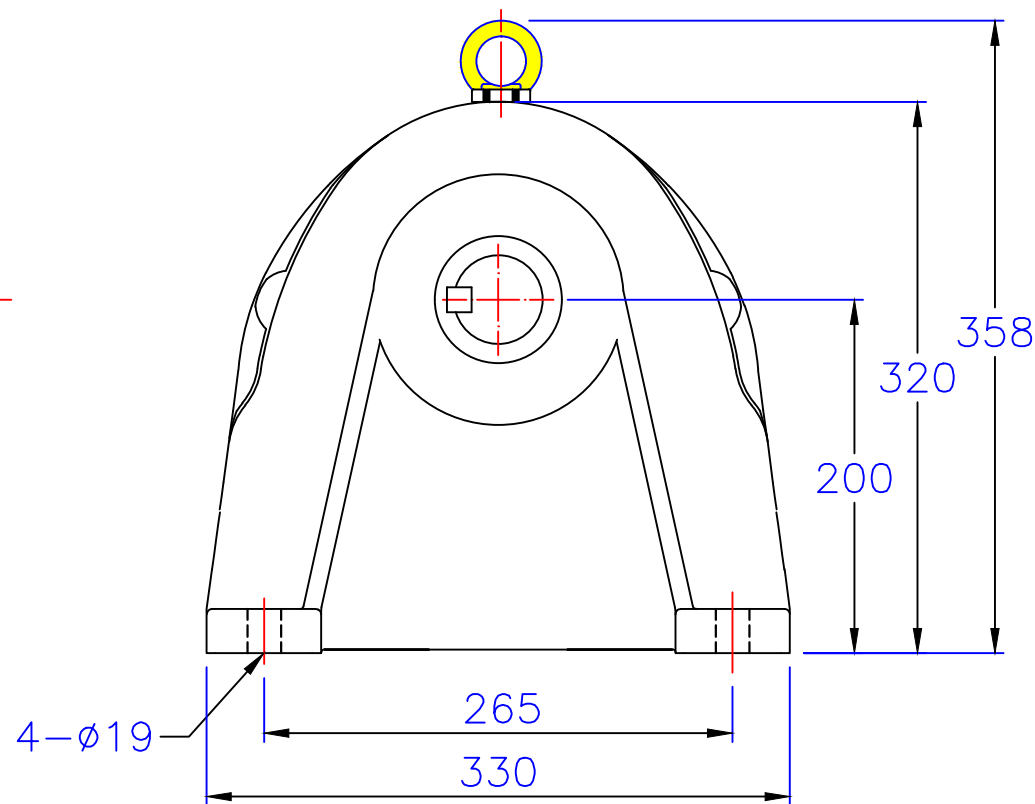
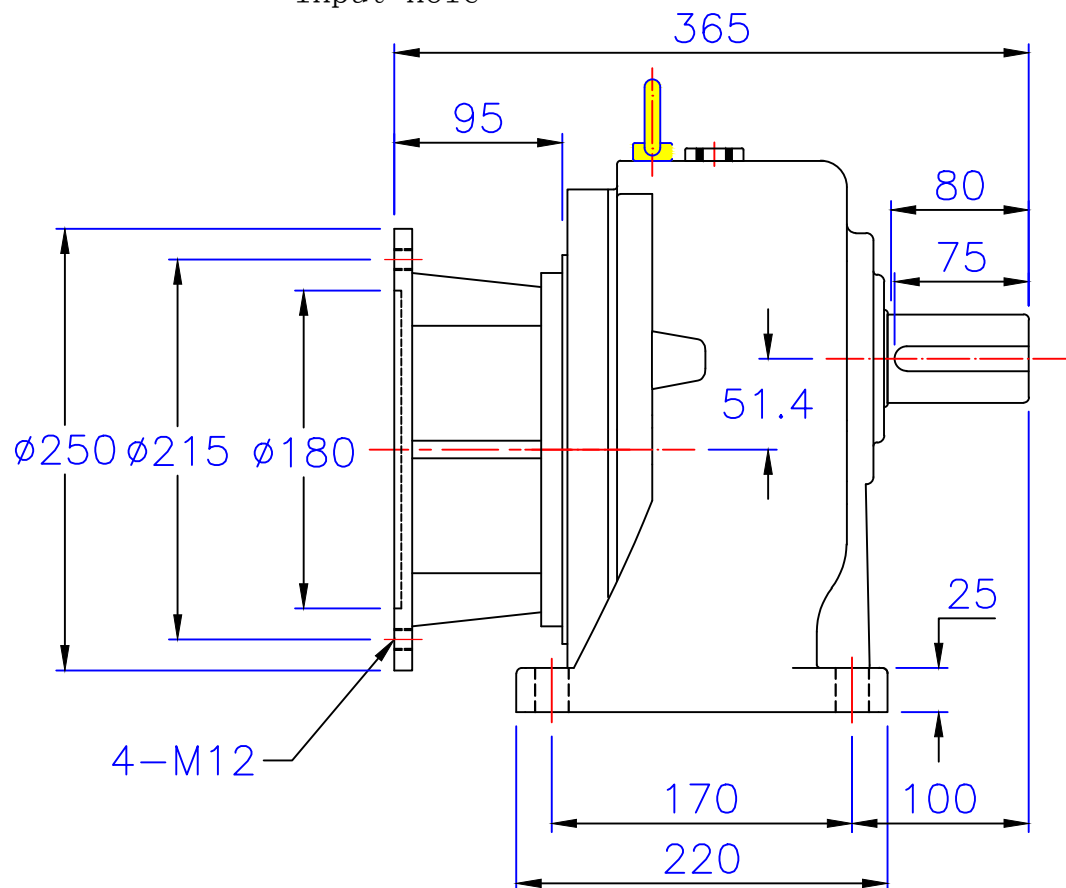

埃尔法®
AIERFA

上海利海电机有限公司
<http://www.sh-lihai.com>

3HP卧式直结型齿轮减速机

圖號	CHM50-2200-70~120	比例	1:1
版本	第二版	繪圖	001
修訂日期	2023-07-27	審核	002